

## 532nm非单频激光器

基于非单频种子激光器、光纤激光放大以及高效率的频率转换技术，频准激光可以提供非单频的532nm激光器，最大输出为40W，长寿命以及优异的光束质量。

### 特点

- 长寿命
- 高功率
- 优异的光束质量
- 永不跳模

### 应用

- 晶圆检测
- 干涉曝光



参数			
型号	FL-NSF-532-X <sup>(1)</sup> -CW		
中心波长	532.00nm		
线宽 <sup>(2)</sup>	40GHz±1GHz		
工作模式	连续激光输出		
输出功率	>10W	>20W	>40W
光斑直径	0.8±0.2 mm		
光斑束腰位置 (相对输出窗口)	输出窗口±0.3m内		
发散角 (全角)	<0.9mrad		
椭圆度	0.9-1.1		
指向稳定性	<5μrad		
光束质量	TEM <sub>00</sub> , M <sup>2</sup> <1.1		
偏振	线偏振, 竖直±3°, >23dB		
功率稳定性	<0.75% @3hours, RMS		
相对强度噪声	<0.1%(RMS, 10Hz-10MHz 积分)		
冷却方式	风冷	水冷	
预热时间			
冷启动	<1 小时		
热启动	<30 分钟		
尺寸和重量			
激光头尺寸	≤358mm x 90mm x 70mm		
激光控制器尺寸	≤483mm x 420mm x 133mm	≤483mm x 422mm x 105mm	
使用环境和供电功耗			
工作温度	15-30 °C	15-35 °C	
供电	100V-240V, AC, 50/60Hz		
通信	RS422		

(1) X 为激光功率, 单位W, 例如40W的532nm非单频激光器型号为: FL-NSF-532-40-CW

(2) 线宽可定制

风冷版本尺寸  
(输出功率: 10W)

激光控制器

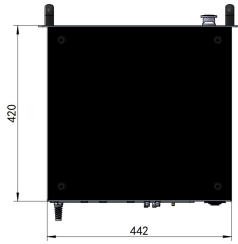
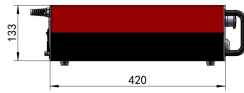
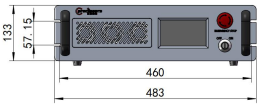

Laser Head

水冷版本尺寸  
(输出功率: 20W & 40W)

激光控制器

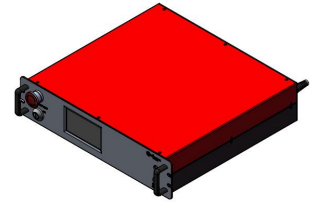
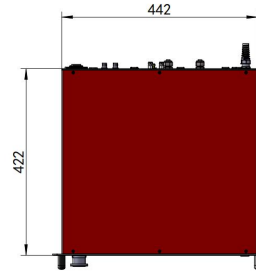
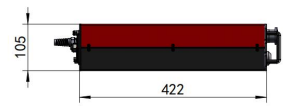
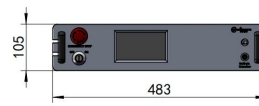

Laser Head

激光头尺寸

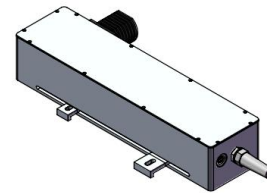
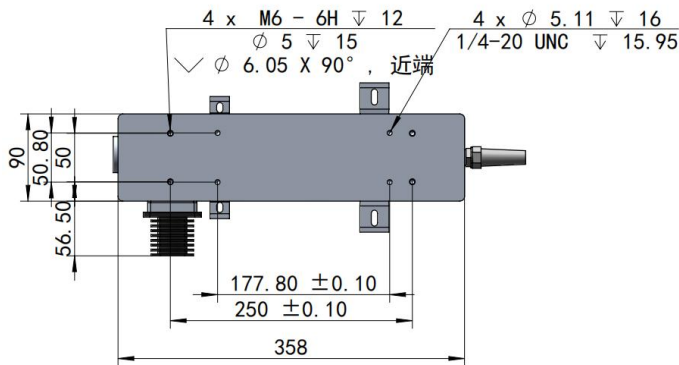
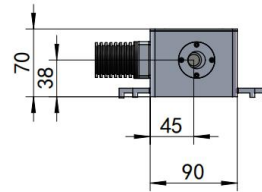
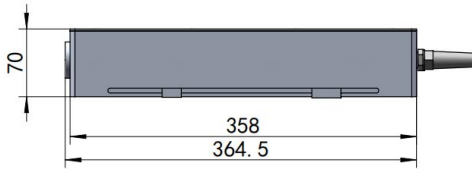

上海频准激光科技有限公司

上海市嘉定区徐行镇徐潘路 1918 号 2 幢 2 层 D 区

021-59160265

[www.precilasers.com](http://www.precilasers.com) [info@precilasers.com](mailto:info@precilasers.com)



警告: 激光危险

可见或不可见的激光辐射, 避免眼睛或皮肤暴露于直接、反射或过滤的辐射

CLASS 4 激光产品