

## 超稳飞秒光纤激光器

频准激光推出的超稳飞秒光纤激光器可以实现窄脉冲宽度、宽光谱宽度、高重复频率的高相干激光脉冲输出。结构稳定、使用寿命长、输出光束质量高（单模输出），可满足光学频率梳等众多高新技术领域需求。

### 特点

- 窄脉宽、宽光谱
- 耐用性好
- 光束质量优异
- 线偏振
- 功率稳定

### 应用

- 量子信息处理
- 超快成像
- 精密测量
- 光学频率梳



参数			
型号	FL-FS-1560 <sup>(1)</sup> -S		
中心波长	1560nm-1590nm		
光谱宽度	20nm-80nm	20nm-80nm	20nm
工作模式	脉冲激光输出		
脉冲宽度	<100fs	<100fs	<200fs
脉冲能量	>0.05nJ	>0.5nJ	>30nJ
平均功率	>6mW	60mW-200mW	3W-5W
最大峰值功率	>500W	>5kW	>150kW
重复频率	40MHz-140MHz		
偏振	线偏振, >20dB		
功率稳定性	<1% @3hours, RMS		
光束质量	TEM <sub>00</sub> , M <sup>2</sup> <1.1		
输出方式	光纤跳线输出	光纤跳线输出	准直输出
冷却方式	风冷		
预热时间			
冷启动	<2 小时		
热启动	<30 分钟		
尺寸和重量			
激光器尺寸	≤225mm x 120mm x 40mm		≤483mm x 420mm x 133mm
激光器重量	≤2kg	≤2kg	≤20kg
使用环境和供电功耗			
工作温度 (无凝露条件下)	15-30 °C (风冷)		
供电	12VDC/5A	12VDC/5A	100V-240V, AC, 50/60Hz
功耗	<240W		
通信	RS422		

## 产品尺寸

Laser 激光器  
(<200mW)

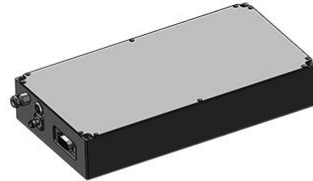
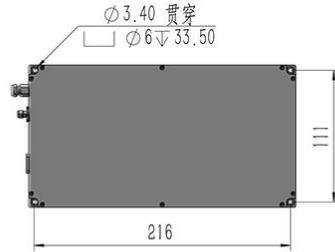
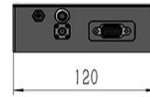
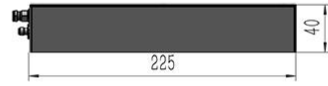

Laser 激光器  
(>3W)

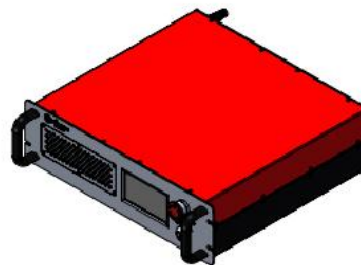
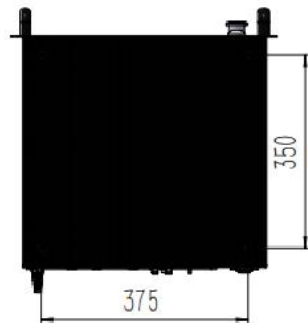
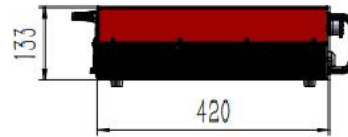
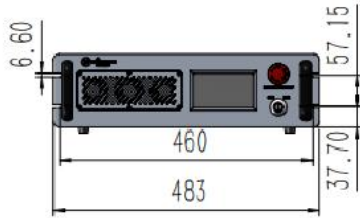

上海频准激光科技有限公司

上海市嘉定区徐行镇徐潘路 1918 号 2 幢 2 层 D 区

021-59160265

[www.precilasers.com](http://www.precilasers.com) [info@precilasers.com](mailto:info@precilasers.com)



警告：激光危险

可见或不可见的激光辐射，避免眼睛或皮肤暴露于直接、反射或过滤的辐射

CLASS 4 激光产品